

ステアリングリモコン信号情報

メーカー	トヨタ
車種名	ピクシス メガ
年 式	H27. 7～
車両型式	LA700A、LA710A
タイプ	純正ナビ装着用アップグレードパック装備タイプ

- 注1.** ナビ本体にステアリングリモコン信号の接続するためのショートコネクタが付属されていないので市販のショートコネクタを購入してください。
- 注2.** 接続する場合は、ナビ本体に同梱の20Pコネクタコードをカットして市販のショートコネクタで下記の位置に接続してください。

■ステアリングリモコン信号線接続場所

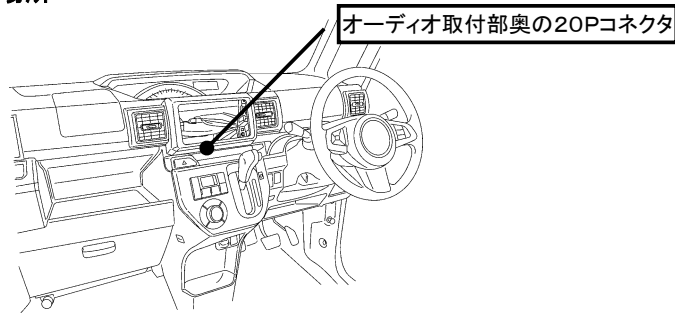

【2DINサイズ機種に接続する場合】

■ステアリングリモコン信号取出し位置

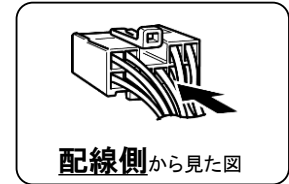
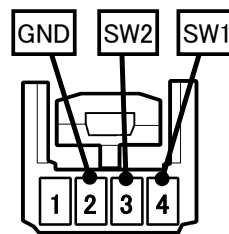
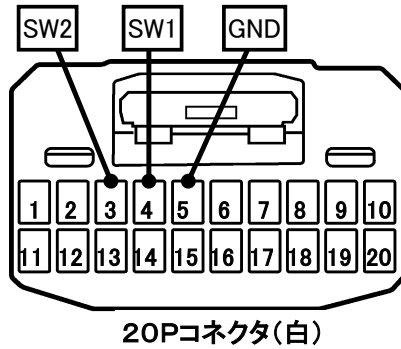

■接続情報(車両ハーネスに接続する場合)

車両信号情報					ナビ側	
信号	端子番号	線色		接続コード線色		
SW1	4	白	← 接続 →	白/青		
SW2	3	青/黄	← 接続 →	茶		
GND	5	黄	← 接続 →	黒		

・車両の線色は変更される場合がありますので参考情報としてください。

■接続情報(ステアリングスイッチ変換ケーブルに接続する場合)

・トヨタ純正部品のステアリングスイッチ変換ケーブル(バックモニター変換機能付)(純正品番:08695-00L20)を使用する場合は、ステアリングスイッチ変換ケーブルの4Pコネクタ(灰色)にも接続可能です。線色は下表を参照してください。

ステアリングスイッチ変換ケーブル信号情報					ナビ側	
信号	端子番号	線色		接続コード線色		
SW1	4	橙	← 接続 →	白/青		
SW2	3	黄	← 接続 →	茶		
GND	2	緑	← 接続 →	黒		

【2DINワイドサイズ機種に接続する場合】

注1. ナビ本体にステアリングリモコン信号の接続するためのショートコネクタが付属されていないので市販のショートコネクタを購入してください。

■ステアリングリモコン信号取出し位置

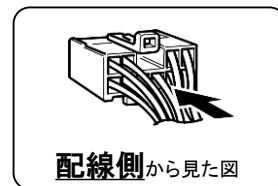
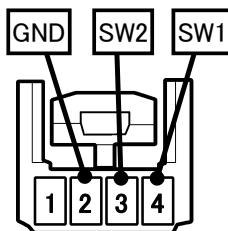
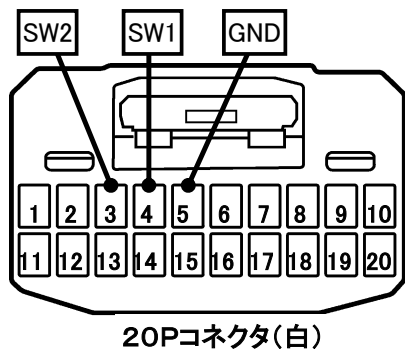

■接続情報(車両ハーネスに接続する場合)

車両信号情報				ナビ側	
信号	端子番号	線色		接続コード線色	
SW1	4	白	← 接続 →	白/青	
SW2	3	青/黄	← 接続 →	茶	
GND	5	黄	← 接続 →	黒	

・車両の線色は変更される場合がありますので参考情報としてください。

■接続情報(ステアリングスイッチ変換ケーブルに接続する場合)

・トヨタ純正部品のステアリングスイッチ変換ケーブル(バックモニター変換機能付)(純正品番:08695-00L20)を使用する場合は、ステアリングスイッチ変換ケーブルの4Pコネクタ(灰色)にも接続可能です。線色は下表を参照してください。

ステアリングスイッチ変換ケーブル信号情報				ナビ側	
信号	端子番号	線色		接続コード線色	
SW1	4	橙	← 接続 →	白/青	
SW2	3	黄	← 接続 →	茶	
GND	2	緑	← 接続 →	黒	

備 考

- ・SL1118NV/NVWIはSW1/SW2を使用します。
- ※SW1,SW2を接続してもステアリングスイッチ設定が出来ない場合、車両側ステアリングGND線とアースが確実に取れる車両ボディ等を接続してください。
- ・SL3118NV/NVWIはSW1/SW2/GNDを使用します。